

Varios Combi Pro2



NSK





32

redenen om de Varios Combi Pro2 te kopen

Na het luisteren naar de behoeften van een brede groep tandheelkundige professionals, hebben we een combi-apparaat ontwikkeld dat de geavanceerde functionaliteit biedt waar klinici echt naar verlangen.

Door subgingivale en supragingivale poedertherapie te combineren met ultrasone scaling voor parodontale behandelingen, is de Varios Combi Pro2 ontworpen met gebruiksgemak in gedachten – en past zich aan uw voorkeursbehandelstijl aan.

Ontstaan uit NSK's jarenlange ervaring en onderzoek, biedt de Varios Combi Pro2 de professionele zorg die u van NSK gewend bent. Dankzij zijn duurzaamheid en eenvoudige onderhoud is dit uw ideale 'dagelijkse partner' – waarmee u routinematige behandelingen vlot en efficiënt uitvoert, zonder onderbrekingen.

Met NSK aan uw zijde beschikt u over de juiste tools om altijd het beste van uzelf te geven – voor vloeiende, efficiënte zorg, van preventie tot behandeling, voor elke patiënt, elke keer opnieuw.

ULTRASONE SCALER

Eenvoudig te verwijderen waterfles

Voor uw gemak kan de waterhouder eenvoudig worden losgemaakt en weer bevestigd.



Titanium slanke scaler-handstuk

Inclusief's werelds eerste ultrasone scaler-handstuk gemaakt van **puur titanium**. Onze unieke **DURAGRIP**-afwerking zorgt voor uitstekende grip en stabiliteit tijdens gebruik, terwijl het LED-licht zorgt voor optimaal zicht.



Instelbaar watervolume

Met onze analoge draaiknop heeft u nauwkeurige en intuïtieve controle over het watervolume.

Elke knop komt overeen met de ultrasone scaler- en poederfuncties.



Waterverwarming

Zowel de ultrasone scaler als het poederhandstuk spuiten verwarmd water in, wat zorgt voor meer comfort voor de patiënt.



GEBRUIKSVRIENDE-

POEDERTHERAPIE



Onafhankelijke eenheid en poederkamer

Onze poedereenheid is uniek ontworpen om gescheiden te zijn van de hoofdeenheid. Ze is gebouwd voor duurzaamheid en eenvoudig onderhoud – voor een vlotte en ononderbroken workflow in uw dagelijkse klinische praktijk.



Jet Nozzle voor Perio-handstuk

De Jet Nozzle van het Perio-handstuk helpt u een nauwkeurige, gerichte behandeling uit te voeren – zowel gingivaal als supragingivaal.



Poederhandstuk met slanke nozzle

Onze slanke nozzle biedt eenvoudige toegang tot moeilijk bereikbare of zichtbare gebieden.



Slim-displaypaneel

Voorzien van ons alles-in-één slim-displaypaneel, dat alleen de relevante knoppen toont voor de lopende behandeling – voor gerichte zorg en moeiteloze bediening.

-LIJKHEID NASTREVEN



NSK Varios2 Lux

ULTRASONE SCALER

Ultrasone Scaler

**Gemaakt om lang mee te gaan.
Comfortabel in gebruik.**

Bij NSK doen we geen concessies aan kwaliteit. Ons ultrasone scalerhandstuk biedt gebruiksvriendelijkheid, comfort, duurzaamheid, gemak, toegankelijkheid en goed zicht.

De Varios Combi Pro2 is uitgerust met 's werelds eerste ultrasone scalerhandstuk, volledig vervaardigd uit puur titanium – bestand tegen hitte en chemicaliën, en geschikt voor herhaald reinigen en steriliseren in de autoclaaf.

Daarnaast is het handstuk afgewerkt met het hoog gewaardeerde DURAGRIP, bekend uit NSK's premium handstuklijn, voor optimale grip en stabiliteit.

Deze elegante, duurzame en perfect uitgebalanceerde scaler is lichtgewicht en comfortabel in gebruik – met blijvende topprestaties.

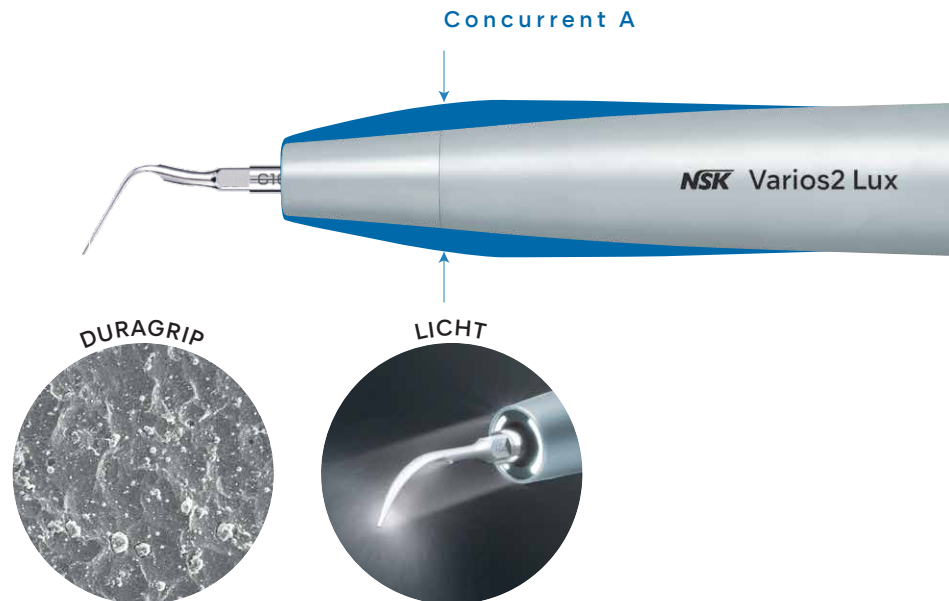



POEDERTHERAPIE

Poedertherapie

Slanke, verwisselbare mondstukken.

Onze poederhandstukken en mondstukken zijn ontworpen om uw werk makkelijker en efficiënter te maken:

- Toegang tot het molaargebied is eenvoudiger met de lange, smalle mondstukken.
- U ervaart uitstekende zichtbaarheid en wendbaarheid binnen de mondholte dankzij de slanke handstukken en mondstukken.
- Een breed werkveld kan worden gegarandeerd aan de linguïnale zijde zonder de lippen aan de buccale kant wijder te openen dan nodig.
- De mondstukken zijn volledig verwisselbaar direct aan de stoelzijde, wat onderhoud en reparaties moeiteloos maakt.

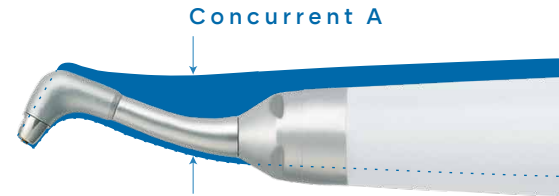

Jetmondstuk voor poederhandstuk voor parodontologie

Als reactie op de vraag van klinisch specialisten hebben we een Jetmondstuk ontwikkeld voor het parodontologische handstuk – bedoeld voor supragingivale behandeling. Naast het eerdere parodontologische mondstuk is het nu mogelijk om met dit Jetmondstuk het juiste gebied nauwkeurig te bereiken. Deze twee typen parodontologische mondstukken zijn uitwisselbaar, afhankelijk van de gewenste toepassing.

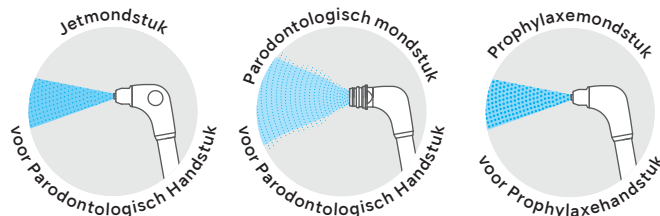

Constance beschikbaarheid



Onafhankelijke unit & kamers

Bij de Varios Combi Pro2 zijn alle poedergeleidinglijnen (poederkamer, slang en handstukken) gescheiden van de hoofdunit. In het onwaarschijnlijke geval van een verstopping door poeder kunnen de onderdelen eenvoudig met de hand worden losgemaakt. Het is over het algemeen niet nodig om het volledige apparaat te demonteren of naar de leverancier of fabrikant te sturen voor reparatie of vervanging van onderdelen. Uw praktijk kan dus blijven draaien en inkomsten genereren – zonder onderbrekingen.

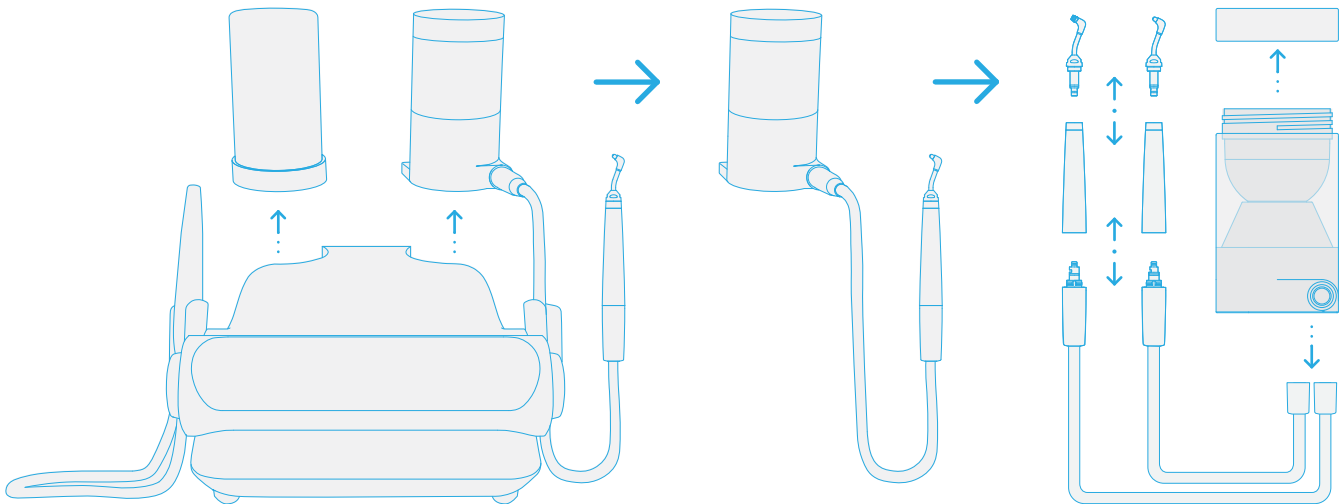

Het interieur van de hoofdunit is ontworpen volgens een slim concept: het bevat uitsluitend lucht- en watercircuits.



Geen routinematig onderhoud vereist

De Varios Combi Pro2 is ontworpen voor eenvoudig onderhoud door uzelf, waardoor regelmatig onderhoud door uw lokale NSK-serviceprovider niet nodig is. Stilstand van de praktijk door onderhoud behoort daarmee tot het verleden. Mocht het toch nodig zijn, dan staat ons vriendelijke ondersteuningsteam altijd voor u klaar.

Gemakkelijk onderhoud

Auto-reiniging



De Varios Combi Pro2 heeft vier auto-reinigingsmodi die (indien van toepassing) na elke patiëntbehandeling of aan het einde van de dag kunnen worden uitgevoerd.

Deze vermijden de noodzaak van tal van gereedschappen en verminderen het risico op poederverstopping en waterophoping. Ze zorgen er ook voor dat de binnenkant van het apparaat te allen tijde schoon blijft.



Auto-reiniging
Poeder



Auto-reiniging
Poeder



Auto-reiniging
Ultrasonische Scaler



Auto-reiniging
Dubbel



CLM-modus



Het reinigen van het watercircuit binnenin het apparaat is eenvoudig met onze b.clean-oplossing en de CLM-modus instelling, waardoor de Varios Combi Pro2 voldoet aan de Europese eisen voor herverwerking. Als extra ingebouwd veiligheidsmechanisme is het apparaat ingesteld om regulier gebruik uit te schakelen totdat de chemische oplossing volledig is afgevoerd.

Patiëntcomfort

Waterverwarmingssysteem



De Varios Combi Pro2 is uitgerust met een watercircuitverwarmer voor zowel de ultrasonische scaler als de poederhandstukken. Omdat de temperatuur van het geïnjecteerde water ongeveer gelijk is aan die van de mondholte, wordt een groter comfort gegarandeerd voor een brede groep patiënten, ook voor die met gevoeligheid.

Bedieningsgemak

Draadloze multifunctionele voetbediening

Plaats de voetbediening waar het voor jou het meest optimaal is, zonder je zorgen te maken over beperkende snoeren of kabels.

De voetbediening van de Varios Combi Pro2 maakt verbinding via Bluetooth® en biedt een zorgeloze en handige bediening dankzij de multifunctionele bedieningselementen – zodat jij je volledig kunt concentreren op de behandeling.

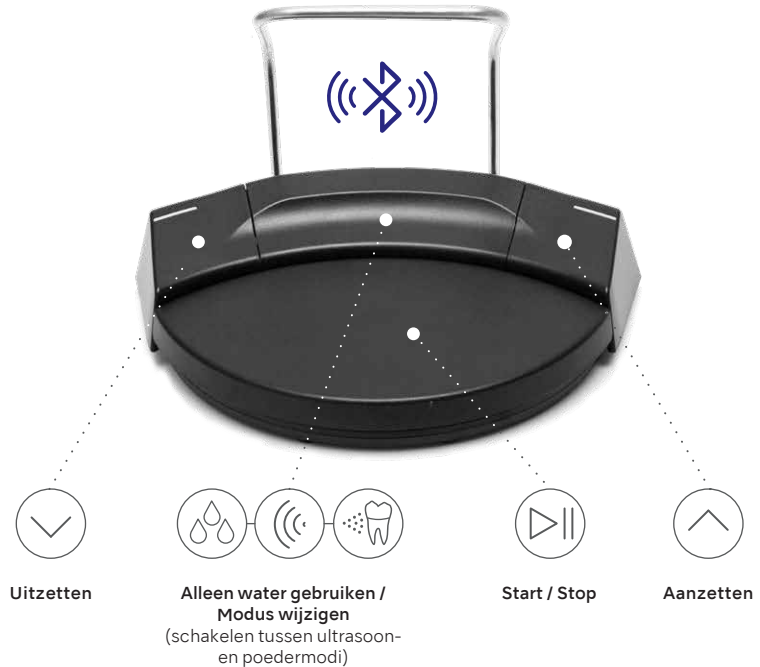

iCart Prophy2 met waterflessenset*

Onze gespecialiseerde kar biedt een nieuwe dimensie van gebruiksgemak en comfort.

Hij kan worden uitgerust met een onafhankelijk watersysteem; daardoor maakt de combinatie van de Varios Combi Pro2 met de iCart Prophy2 het mogelijk om patiënten te behandelen in omgevingen waar de beschikbaarheid of kwaliteit van extern water een zorg is.



* Waterflessenset is optioneel

Variaties ultrasonese scaler tips

Ons diverse assortiment van meer dan 70 verschillende ultrasonese scaler tips betekent dat de ultrasonese scaler geschikt is voor een breed scala aan klinische toepassingen, zowel voor preventieve zorg als voor de behandeling van tandheelkundige aandoeningen.

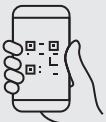
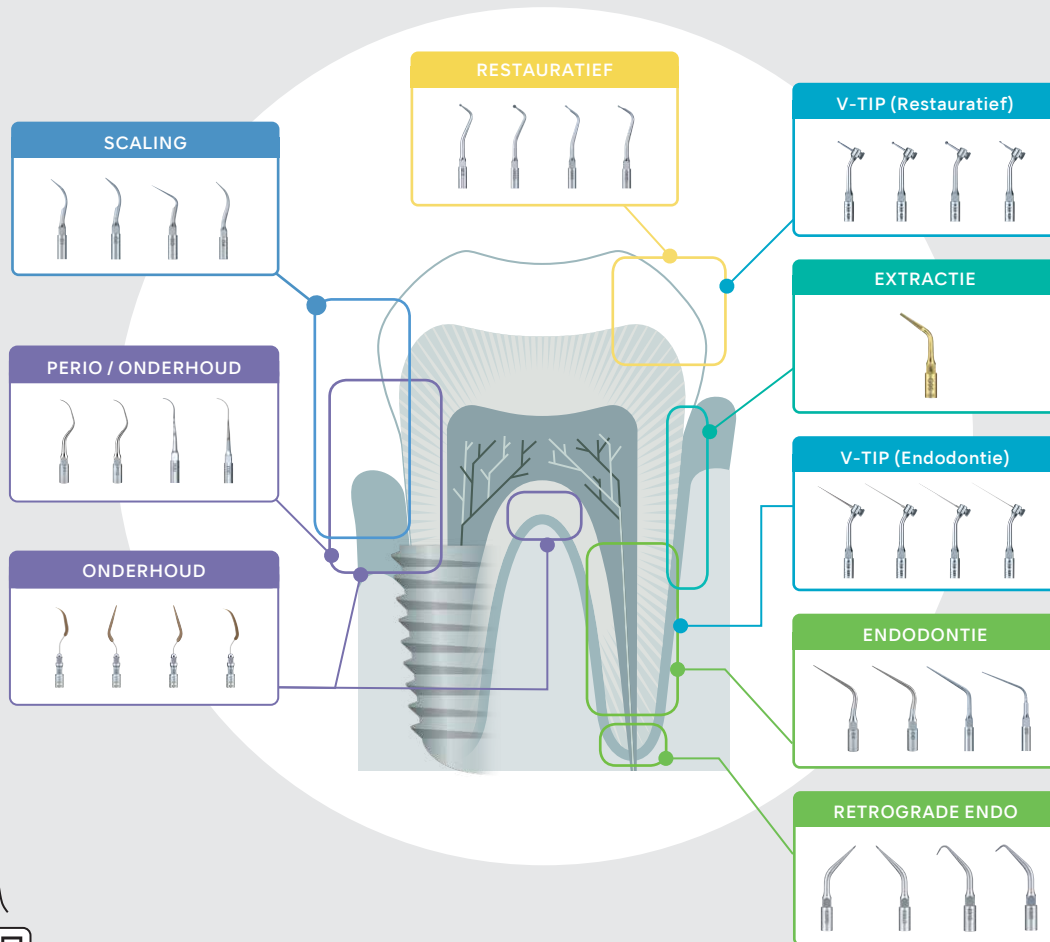

Scan om de
Tijpgids te
downloaden

Link: www.nsk-dental.com/products/oral-hygiene/oral-varios_ultrascaler_tips/



POEDERS

Poeders

Het behoud van gezonde en mooie glimlachen

Poedertherapie verwijdert effectief subgingivale en supragingivale vlekken en biofilm. Door gebruik te maken van de voordelen en protocollen van de Varios Combi Pro2, kunt u een nieuw tijdperk van professionele zorg ontsluiten – met uitzonderlijke resultaten. Zorgeloos voor u en geruststellend voor uw patiënten.

FLASH pearl

Polijstpoeder voor supragingivale toepassing, met sferische deeltjes die zacht zijn voor het tandoppervlak.

Toepassing: verwijdering van hardnekkige vlekken

Hoofdingrediënt:

Calciumcarbonaat

- Bevat geen natriumchloride (geen zoute smaak)
- Geschikt voor patiënten met een natriumbeperkt dieet

Gemiddelde deeltjesgrootte: **54µm**



MODEL

FLASH pearl
300g fles x 4

BESTELCODE

Y900698

SOFT pearl

Polijstpoeder voor supra-gingivale toepassing met een lage oppervlakte-invasiviteit. Geschikt voor gebruik zelfs bij sommige prothetische voorzieningen.

Toepassing: verwijdering van biofilm en matige vlekken

Hoofdingrediënt: Glycine

- Ongeflavoured (zonder smaak)
- Zoete smaak

Gemiddelde deeltjesgrootte: **65µm**



MODEL

SOFT pearl
250g fles x 4

BESTELCODE

Y1500721

Perio Mate Powder

Polijstpoeder voor gebruik bij de tandvleesrand en subgingivaal.

Toepassing: verwijdering van biofilm en lichte verkleuringen

Hoofdingrediënt: Glycine

- Ongeflavoured (zonder toegevoegde smaak)
- Zoete smaak
- Zeer wateroplosbaar, waardoor het zich niet ophoopt, zelfs niet bij subgingivaal gebruik

Gemiddelde deeltjesgrootte: **25µm**

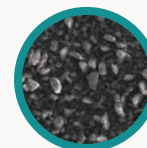

MODEL















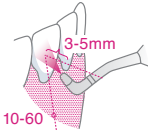



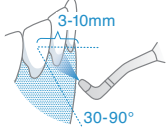





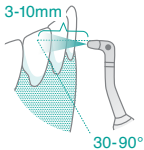

Perio Mate Powder
160g fles x 2

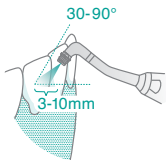
BESTELCODE

Y900938

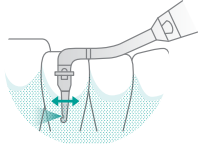
Poedertherapie

Combinaties van poeder + nozzle en hun toepassingen

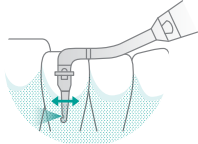
MODUS	POEDER-KIT	HANDSTUK	NOZZLE	TOEPASSING	POEDER
PROPHY-MODUS 	VOOR PROPHY 		 Nozzle (voor Prophy-gebruik)		
			 Nozzle (voor Prophy-gebruik)		
PERIO-MODUS 	VOOR PERIO 		 Jet-nozzle (voor Perio-gebruik)		
			 Nozzle (voor Perio-gebruik)		
PERIO-MODUS 	VOOR PERIO 		 Nozzle + Tip (voor Perio-gebruik)		
			 Nozzle + Tip (voor Perio-gebruik)		



Minimally Invasive Therapy

Met de Varios Combi Pro2 kun je NSK's Minimaal Invasieve Therapie (MIT) toepassen – zodat jij, de held van de mondhygiëne, het beste uit jezelf kunt halen.

Voltooi STAP 1, STAP 2 en STAP 4 van het MIT-protocol met behulp van de ultrasone scaler en poedertherapie, voor zowel supragingivale als subgingivale behandelingen.



NSK zet zich in voor hoogwaardige mondhygiëne en het ontwikkelen van intuïtieve, dagelijkse tandheelkundige producten.

BRONNEN & REFERENTIES:

Herrera, David, Mariano Sanz, Moritz Kebschull, et al. 2022. "Treatment of Stage IV Periodontitis: The EFP S3 Level Clinical Practice Guideline." Journal of Clinical Periodontology 49 Suppl 24 (S24)

Varios Combi Pro2

Basisset



OPTISCH	MODEL	BESTELCODE
●	Varios Combi Pro2 Basisset	Y1500505

Inhoud:

- Varios Combi Pro2 bedieningsunit
- VA2-LUX-HP Ti
- VA2-LUX-SC Ti
- Prophy-Chamber2
- Prophy-Hose2
- Poederhandstuk (Prophy)
- Draadloze voetpedaal
- Houder
- Luchtslang
- Waterslang
- Stroomkabel
- Irrigatieflessenset
- CLM-flessenset
- Ultrasonische scaler-tips
- FLASH pearl-poeder (300g)

Specificaties:

- Afmetingen: B 249 x D 290 x H 115 mm
- Gewicht: 3,5 kg
- Stroomvoorziening: AC 220 - 240 V, 50/60 Hz
- Aandrijffrequentie (ultrasoon): 28 - 32 kHz
- Maximaal vermogen (ultrasoon): 11 W

Optioneel



MODEL	BESTELCODE
Prophy Kit2	Y1500469

Inhoud:

- Prophy-Chamber2
- Prophy-Hose2
- Poederhandstuk (Prophy)
- FLASH pearl-poeder (300g)

* Inbegrepen in de Varios Combi Pro2 Basisset.



MODEL	BESTELCODE
Perio Kit2	Y1500470

Inhoud:

- Perio-Chamber2
- Perio-Hose2
- Poederhandstuk (Perio)
- Perio Nozzle Tips 40 stuks
- Perio Mate Nozzle Tip Verwijderaar
- Perio Mate Poeder (160g)

Optionele items

MODEL	PRODUCTEN	BESTELCODE
-------	-----------	------------

iCart Prophy2

Afmetingen: H 840 mm
Gewicht: 16 kg



S9098

MODEL	PRODUCTEN	BESTELCODE
-------	-----------	------------

VA2-LUX-HP Ti



EA1203X050

MODEL	PRODUCTEN	BESTELCODE
-------	-----------	------------

b.clean

(1L-flessen x 6)



BCL600

Reserveonderdelen

MODEL	PRODUCTEN	BESTELCODE
-------	-----------	------------

Nozzle

(voor Prophy-gebruik)



T1074012

MODEL	PRODUCTEN	BESTELCODE
-------	-----------	------------

Irrigatieflessenset (voor Waterflessenset)



ZA16160001

MODEL	PRODUCTEN	BESTELCODE
-------	-----------	------------

Waterflessenset

Inhoud:

- Irrigatieflessenset
- CLM-flessenset
- Spoelhulpmiddel



Y1500719

MODEL	PRODUCTEN	BESTELCODE
-------	-----------	------------

Poederhandstuk (voor Prophy-gebruik)



T1074001

MODEL	PRODUCTEN	BESTELCODE
-------	-----------	------------

CLM-moduleset

Inhoud:

- CLM Perio-opzetstuk
- CLM Prophy-opzetstuk



Y1500740

MODEL	PRODUCTEN	BESTELCODE
-------	-----------	------------

Poederhandstuk (voor Perio-gebruik)



T1077001

MODEL	PRODUCTEN	BESTELCODE
-------	-----------	------------

Nozzle

(voor Perio-gebruik)



T1077012

MODEL	PRODUCTEN	BESTELCODE
-------	-----------	------------

CLM-flessenset (voor Waterflessenset)



ZA16240001

MODEL	PRODUCTEN	BESTELCODE
-------	-----------	------------

Jet Nozzle

(voor Perio-gebruik)



TA10770106

Wasbaar in de
thermodesinfector

Autoclaafbaar

Create it 